

Dell UltraSharp U2417HA

Guida all'uso

Modello: U2417HA
Modello normativo: U2417Ht





NOTA: UNA NOTA segnala informazioni importanti che aiutano a fare un migliore utilizzo del proprio computer.



ATTENZIONE: Un richiamo all'ATTENZIONE indica potenziali danni all'hardware o la perdita dei dati se non sono seguite le istruzioni.



AVVISO: Un avviso all'ATTENZIONE segnala il potenziale di danni alle proprietà, di lesioni personali o di morte.

Copyright © 2016 Dell Inc. Tutti i diritti riservati. Il presente prodotto è protetto dalle leggi sul copyright e sulla proprietà intellettuale degli Stati Uniti e internazionali.

Dell™ e il logo Dell sono marchi di Dell Inc. negli Stati Uniti e/o nelle altre giurisdizioni. Tutti gli altri marchi e nomi citati nel presente documento sono marchi delle rispettive società.

Indice

Informazioni sul Monitor	5
Contenuti della confezione	5
Caratteristiche	6
Parti e controlli	7
Specifiche del monitor	10
Plug-and-Play.	21
Qualità monitor LCD e Pixel Policy	21
Installazione del monitor.	22
Installazione del braccio	22
Organizzazione dei cavi	29
Uso di inclinazione, rotazione, orientazione, estensione verticale e orizzontale	30
Regolazione delle impostazioni di rotazione del monitor del sistema	32
Collegamento del monitor	33
Rimozione del braccio del monitor	36
Montaggio a parete (opzionale)	37
Funzionamento del monitor.	38
Accensione del monitor.	38
Uso dei controlli del pannello frontale.	38
Uso del menu OSD.	41





Risoluzione dei problemi	54
Diagnostica	54
Diagnostica integrata	56
Problemi comuni	57
Problemi specifici del prodotto	58
Problemi specifici di Mobile High-Definition Link (MHL)	59
Appendice	60
Istruzioni per la sicurezza	60
Comunicazioni FCC (solo USA) ed altre informazioni sulla regolamentazione	60
Contattare Dell	60
Impostazione del monitor	61
Linee guida per la manutenzione	63

Informazioni sul Monitor

Contenuti della confezione

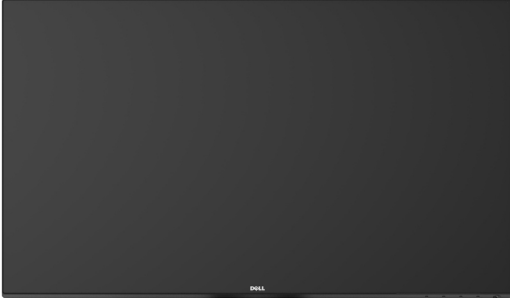
Il monitor è inviato con gli elementi mostrati di seguito. Assicurarsi di avere ricevuto tutti i componenti e [mettersi in contatto con Dell](#) se manca qualcosa.

NOTA: Alcuni elementi potrebbero essere accessori optional e potrebbero non essere inviati insieme al monitor. Alcune funzioni o supporti potrebbero non essere disponibili in alcuni paesi.

	Monitor
	Dispositivo di sollevamento braccio
	Base braccio
	Chiave per viti Allen

	<p>Cavo d'alimentazione (varia in base ai paesi)</p>
	<p>Cavo USB 3.0 up stream (abilita le porte USB del monitor)</p>
	<p>Cavo DP (da DP a mDP)</p>
	<ul style="list-style-type: none"> • Supporto driver e documentazione • Guida introduttiva • Informazioni sulla sicurezza e di carattere regolamentare • Report calibrazione di fabbrica

Caratteristiche

Il monitor **Dell UltraSharp U2417HA** è dotato di schermo LCD a matrice attiva TFT (Thin-Film Transistor) con retroilluminazione a LED. Le caratteristiche del monitor includono:

- Area visibile dello schermo (misurata diagonalmente) 60,47cm (23,8 pollici). Risoluzione 1920 x 1080 con supporto schermo intero per risoluzioni più basse.
- Angoli di visualizzazione ampi con 99% di colore sRGB.
- Capacità di regolazione inclinazione, rotazione, orientazione, estensione verticale e orizzontale.
- Supporto rimovibile e fori di montaggio VESA (video electronics standards association) 100 mm che consentono flessibilità nelle soluzioni di montaggio.
- Cornice ultrasottile che riduce al minimo lo spazio della cornice durante l'uso su più monitor, consentendo un'impostazione semplice e un'esperienza visiva elegante.
- Connettività digitale estesa con DP, mDP, HDMI/MHL, USB 3,0 che consente una compatibilità futura del monitor.
- Capacità Plug and Play, se supportata dal sistema.
- Regolazioni video a schermo (OSD) per impostazioni semplici e ottimizzazione dello schermo.
- Il software e la documentazione includono file informativi (INF), file ICM (Image Color Matching), software Dell Display Manager e documentazione del prodotto. Dell Display Manager incluso (presente nel CD in dotazione con il monitor).
- Alloggio antifurto.
- Capacità Gestione risorse.
- Conformità Energy Star.
- Conformità EPEAT Gold.
- Conformità RoHS.
- Monitor senza BFR/PVC (cavi esclusi).
- Vetro privo di arsenico e pannello privo di mercurio.
- L'indicatore energetico mostra in tempo reale il livello di energia consumata dal monitor.

- Alimentazione in standby di 0,5 W in modalità di sospensione.
- Schermo certificato TCO.

Parti e controlli

Veduta frontale

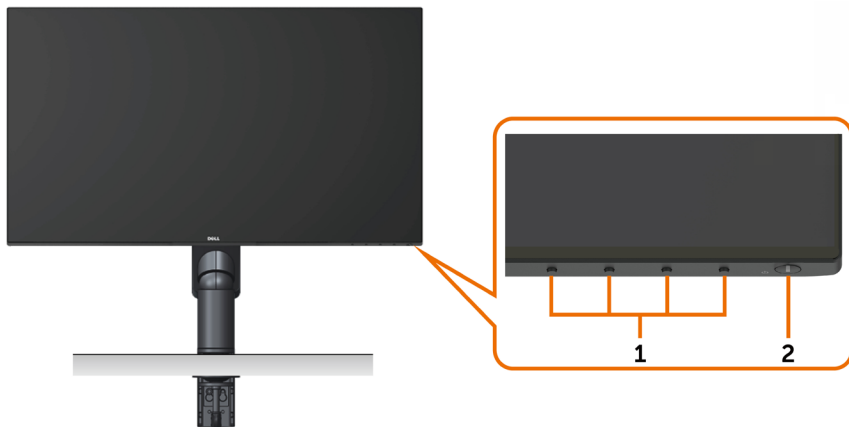

Etichetta	Descrizione
1	Tasti di funzione (per altre informazioni vedere Funzionamento del monitor)
2	Tasto accensione/spegnimento (con indicatore LED)

Veduta posteriore

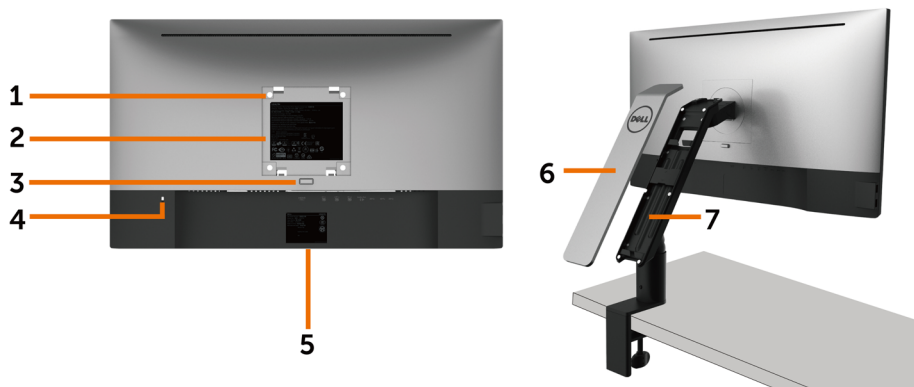

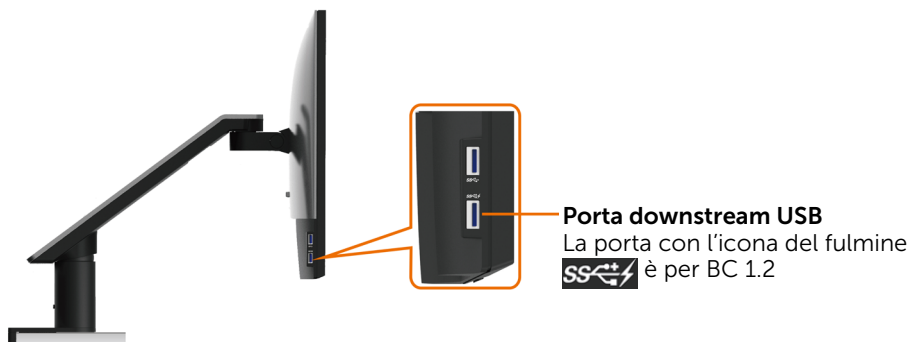

Etichetta	Descrizione	Uso
1	Fori di montaggio VESA 100 mm x 100 mm (sotto la copertura VESA)	Monitor per montaggio a parete con kit compatibile VESA (100 mm x 100 mm).
2	Etichetta di conformità	Elenca le approvazioni delle autorità di regolamentazione.
3	Tasto di rilascio braccio	Rilasciare il braccio dal monitor.
4	Alloggio antifurto	Usare un blocco di sicurezza (venduto separatamente) per fissare il monitor.
5	Codice a barre, numero seriale ed etichetta Service Tag	Fare riferimento a questa etichetta quando ci si mette in contatto con il Supporto tecnico Dell. NOTA: Tutti tranne APJ sono dotati di codice matricola.
6	Coperchio braccio	Rimuovere il coperchio per accedere al vano di gestione dei cavi.
7	Vano di gestione dei cavi	Utilizzarlo per organizzare i cavi inserendoli nell'apposito vano. Vedere Organizzazione dei cavi .

Vista laterale

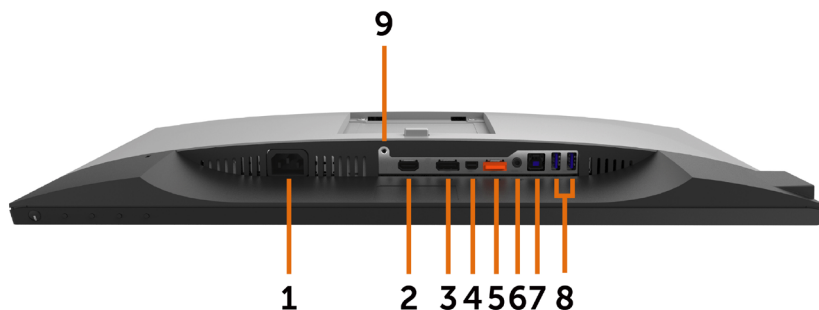

Veduta inferiore



Etichetta	Descrizione	Usò
1	Connettore di alimentazione CA	Per collegare il cavo di alimentazione del monitor.
2	Porta HDMI/MHL	Collegare il computer con il cavo HDMI o i dispositivi MHL con il cavo MHL (opzionale).
3	Connettore DP (ingresso)	Collegare il cavo DP del computer.
4	Connettore mDP (ingresso)	Collegare al computer utilizzando il cavo da mDP a DP.
5	Connettore DP (uscita) 	Monitor dotato di uscita DP per MST (Multi-Stream Transport). Il monitor DP 1.1 può essere collegato solo come ultimo monitor nella catena MST. Per abilitare MST, fare riferimento alle istruzioni della sezione "Collegamento del monitor per la funzione DP MST" . NOTA: Rimuovere il tappo in gomma quando si usa il connettore in uscita DP
6	Porta uscita linea audio	Collegare gli altoparlanti per la riproduzione audio che arriva dai canali audio HDMI o DisplayPort. Supporta solo audio a 2 canali. NOTA: La porta uscita linea audio non supporta le cuffie. ⚠️ AVVISIO: Un'eccessiva pressione sonora dagli auricolari o dalle cuffie può causare danni o perdita dell'udito.
7	Porta USB caricamento dati	Collegare al computer il cavo USB fornito in dotazione al monitor. Una volta collegato il cavo, utilizzare i connettori downstream USB del monitor.
8	Porte downstream USB (2)	Collegare i dispositivi USB. È possibile utilizzare questi connettori dopo aver collegato il cavo USB al computer e alla porta upstream USB del monitor.
9	Blocco braccio	Bloccare il braccio sul monitor con una vite M3 x 6 mm (vite non inclusa).

Specifiche del monitor

Specifiche dello schermo piatto

Tipo di schermo	Matrice attiva - TFT LCD
Tipo di pannello	IPS (In-Plane Switching)
Immagine visibile	
Diagonale	60,47 cm (23,80 pollici)
Area attiva	
Orizzontale	527,04 mm (20,75 pollici)
Verticale	296,46 mm (11,67 pollici)
Area	156246,28 mm ² (242,18 pollici ²)
Dimensioni pixel	0,2745 mm x 0,2745 mm
Angolo di visuale	
Orizzontale	178° gradi tipico
Verticale	178° gradi tipico
Uscita luminanza	250 cd/m ² (tipica)
Fattore di contrasto	1.000: 1 (tipico)
Rivestimento superficiale	Trattamento antiriflesso del polarizzatore anteriore (3H)
Retroilluminazione	LED
Tempo di risposta	8 ms (tipica), 6ms (modalità veloce)
Profondità colore	16,7 milioni di colori
Gamma di colori	99% sRGB

Specifiche sulla risoluzione

Portata scansione orizzontale	Da 30 kHz – 83 kHz (DP/HDMI) Da 27 kHz – 70 kHz (MHL)
Portata scansione verticale	Da 50 Hz – 75 Hz (DP/HDMI) Da 24 Hz – 60 Hz (MHL)
Risoluzione massima predefinita	1920 x 1080 a 60 Hz
Capacità di visualizzazione video (riproduzione DisplayPort e HDMI e MHL)	480i, 480p, 576i, 576p, 720p, 1080i, 1080p

Modalità di visualizzazione preimpostate

Modalità di visualizzazione	Frequenza orizzontale (kHz)	Frequenza verticale (Hz)	Frequenza pixel (MHz)	Polarità di sincronia (Orizzontale/Verticale)
720 x 400	31,5	70,0	28,3	-/+
VESA, 640 x 480	31,5	60,0	25,2	-/-
VESA, 640 x 480	37,5	75,0	31,5	-/-
VESA, 800 x 600	37,9	60,3	40,0	+/+
VESA, 800 x 600	46,9	75,0	49,5	+/+
VESA, 1024 x 768	48,4	60,0	65,0	-/-
VESA, 1024 x 768	60,0	75,0	78,8	+/+
VESA, 1152 x 864	67,5	75,0	108,0	+/+
VESA, 1280 x 1024	64,0	60,0	108,0	+/+
VESA, 1280 x 1024	80,0	75,0	135,0	+/+
VESA, 1600 x 1200	75,0	60,0	162,0	+/+
VESA, 1920 x 1080	67,5	60,0	148,5	+/+

Modalità di visualizzazione sorgente MHL

Modalità di visualizzazione	Frequenza (Hz)
640 x 480p	60
720 x 480p	60
720 x 576p	50
720 (1440) x 480i	60
720 (1440) x 576i	50
1280 x 720p	60
1280 x 720p	50
1920 x 1080i	60
1920 x 1080i	50
1920 x 1080p	30
1920 x 1080p	60

Modalità MST Multi-Stream Transport (MST)

Monitor sorgente MST	Numero massimo di monitor esterni supportati
	1920 x 1080/60 Hz
1920 x 1080/60 Hz	2

 **NOTA:** Risoluzione esterna massima supportata del monitor solo 1920x1080 60Hz.

Specifiche elettriche

Segnali di ingresso video	<ul style="list-style-type: none">• Segnale video digitale per ogni linea differenziale. Per linea differenziale con impedenza da 100 ohm.• Supporto ingresso segnale DP/HDMI/MHL.
Tensione/frequenza/corrente di ingresso	Da 100 a 240 V CA / 50 Hz o 60 Hz \pm 3 Hz / 1,6 A (max)
Corrente in ingresso	40 A (max) a 120 VAC 80 A (max) a 240 VAC

Caratteristiche fisiche

Tipo di connettore	<ul style="list-style-type: none">• Connettore DP (include ingresso DP e uscita DP)• mDP Connettore• HDMI/MHL Connettore• Uscita audio• Connettore porta upstream USB 3.0.• Connettore porta downstream USB 3.0 x 4. (La porta con l'icona del fulmine  è per BC 1.2)
Tipo di cavo segnale	Cavo da DP a mDP 1,8 mt Cavo USB 3,0, 1,8 mt
Dimensioni (con braccio)	
Altezza(Esteso)	497,7 mm (19,59 pollici)
Altezza(Compresso)	317 mm (12,48 pollici)
Profondità(Esteso)	408,3 mm (16,07 pollici)
Profondità(Compresso)	184,2 mm (7,25 pollici)
Larghezza	537,6 mm (21,17 pollici)
Dimensioni (senza braccio)	
Altezza	314,3 mm (12,37 pollici)
Larghezza	537,6 mm (21,17 pollici)
Profondità	46,1 mm (1,81 pollici)

Dimensioni braccio	
Altezza	441,6 mm (17,39 pollici)
Larghezza	121,6 mm (4,79 pollici)
Profondità	384,3 mm (15,13 pollici)
Peso	
Con imballo	8,2 kg (18,08 lb)
Peso con assieme braccio e cavi	5,9 kg (13,01 lb)
Peso senza assieme braccio (per l'installazione a parete o VESA)	3,2 kg (7,05 lb)
Peso dell'assieme braccio	2,3 kg (5,07 lb)

Caratteristiche ambientali

Temperatura	
Operativa	Da 0°C a 40°C (da 32°F a 104°F)
Non operativa	Da -20°C a 60°C (da -4°F a 140°F)
Umidità	
Operativa	Da 10% a 80% (senza condensa)
Non operativa	Da 5% a 90% (senza condensa)
Altitudine	
Operativa	5,000 m (16,404 ft) max
Non operativa	12,192 m (40,000 ft) max
Dissipazione termica	232 BTU all'ora (max) 64,8 BTU all'ora (tipica)

Modalità di risparmio energetico

Se sul computer è installata una scheda video o software conforme agli standard DPM VESA, il monitor può ridurre automaticamente il suo consumo energetico quando non è in uso. Questa funzione è conosciuta anche come modalità Power Save* (Risparmio energetico). Quando è rilevato l'input dalla tastiera, dal mouse o da altri dispositivi, il monitor riprende automaticamente il funzionamento. La tabella che segue mostra il consumo energetico e le segnalazioni di questa funzione di risparmio energetico:

Modalità VESA	Sincronizzazione orizzontale	Sincronizzazione verticale	Video	Indicatore di alimentazione	Consumo energetico
Funzionamento normale	Attiva	Attiva	Attiva	Bianco	68 W (massimo)** 19 W (tipico)
Modalità Active-off (Disattivazione)	Inattiva	Inattiva	Spento	Bianco (Lampeggia lentamente)	<0,5 W
Spento	-	-	-	Spento	<0,3 W

Energy Star	Consumo energetico
Accesso	16,93 W***

Il menu OSD funziona solo in modalità operativa normale. Se si preme un tasto qualsiasi in modalità di -disattivazione, il messaggio che segue:

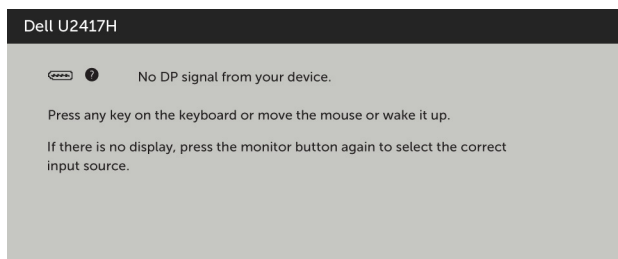

*Il consumo energetico pari a zero in modalità di spegnimento può essere ottenuto solamente scollegando il cavo d'alimentazione dal monitor.

** Consumo massimo con luminosità massima.

***Il consumo energetico (modalità On) è testato a 230 V / 50 Hz.

Il presente documento è solo informativo e riporta le prestazioni di laboratorio. Il prodotto può funzionare in modo diverso, a seconda del software, dei componenti e delle periferiche ordinati e non sarà obbligatorio aggiornare tali informazioni. Di conseguenza, il cliente non deve affidarsi a queste informazioni per prendere decisioni in merito alle tolleranze elettriche o altro. Nessuna garanzia di accuratezza o completezza è espressa o implicita.

Attivare il computer ed il monitor per accedere al menu OSD.

 **NOTA:** Questo monitor è compatibile ENERGY STAR.



Assegnazione dei pin

Connettore DP (ingresso)

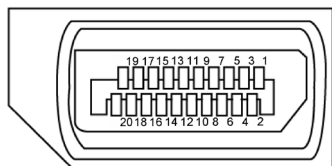

Numero pin	Lato a 20 pin del cavo segnale collegato
1	ML3(n)
2	Massa
3	ML3(p)
4	ML2(n)
5	Massa
6	ML2(p)
7	ML1(u)
8	Massa
9	ML1(p)
10	ML0(n)
11	Massa
12	ML0(p)
13	CONFIG1
14	CONFIG2
15	AUX CH (p)
16	Massa
17	AUX CH (n)
18	Rilevamento Hot Plug
19	Ritorno
20	DP_PWR

Connettore DP (uscita)

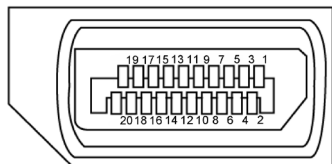

Numero pin	Lato a 20 pin del cavo segnale collegato
1	ML3(p)
2	Massa
3	ML0(n)
4	ML1(p)
5	Massa
6	ML1(n)
7	ML2(p)
8	Massa
9	ML2(n)
10	ML3(p)
11	Massa
12	ML3(n)
13	CONFIG1
14	CONFIG2
15	AUX CH (p)
16	Massa
17	AUX CH (n)
18	Rilevamento Hot Plug
19	Ritorno
20	DP_PWR

Connettore mDP

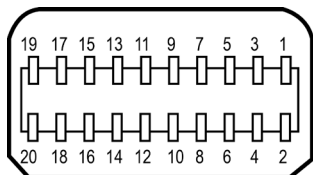

Numero pin	Lato a 20 pin del cavo segnale collegato
1	Massa
2	Rilevamento Hot Plug
3	ML3(n)
4	CONFIG1
5	ML3(p)
6	CONFIG2
7	Massa
8	Massa
9	ML2(n)
10	ML0(p)
11	ML2(p)
12	ML0(p)
13	Massa
14	Massa
15	ML1(n)
16	AUX(p)
17	ML1(p)
18	AUX(n)
19	Massa
20	DP_PWR

Connettore HDMI

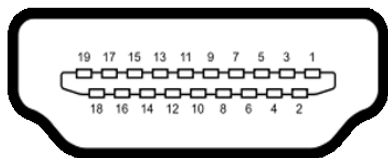

Numero pin	Lato a 19 pin del cavo segnale collegato
1	TMDS DATA 2+
2	TMDS DATA 2 SHIELD
3	TMDS DATA 2-
4	TMDS DATA 1+
5	TMDS DATA 1 SHIELD
6	TMDS DATA 1-
7	TMDS DATA 0+
8	TMDS DATA 0 SHIELD
9	TMDS DATA 0-
10	TMDS CLOCK+
11	TMDS CLOCK SHIELD
12	TMDS CLOCK-
13	CEC
14	Riservato (N.C. sul dispositivo)
15	DDC CLOCK (SCL)
16	DDC DATA (SDA)
17	DDC / CEC Ground
18	+5 V POWER
19	HOT PLUG DETECT

Connettore MHL

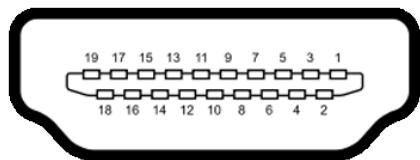

Numero pin	Lato a 19 pin del cavo segnale collegato
1	N/C
2	CD_SENSE
3	N/C
4	N/C
5	TMDS_GND
6	N/C
7	MHL+
8	MHL_Shield
9	MHL-
10	N/C
11	TMDS_GND
12	N/C
13	N/C
14	N/C
15	CD_PULLUP
16	N/C
17	VBUS_CBUS_GND
18	VBUS
19	CBUS
2Shell	Schermatura

Interfaccia USB

Questa sezione offre informazioni sulle porte USB disponibili sul monitor.

 **NOTA:** Fino a 2 A su porta downstream USB (porta  con l'icona del fulmine) con dispositivi conformi BC 1.2; fino a 0,9 A sulle altre 3 porte downstream USB.

Il computer dispone delle seguenti porte USB:

- 1 upstream - parte inferiore
- 4 downstream - 2 sul lato sinistro, 2 sulla parte inferiore

Porta di carica alimentazione - una sulla copertura posteriore (porta con l'icona del fulmine ); supporta capacità di carica rapida di corrente, se il dispositivo è compatibile BC 1.2.

 **NOTA:** L'interfaccia USB del monitor funziona solo quando il monitor è in modalità risparmio energetico. Se il monitor viene spento e poi riacceso, le periferiche connesse potrebbero impiegare alcuni secondi per riprendere la normale funzionalità.

Velocità di trasferimento	Velocità dei dati	Consumo energetico
SuperSpeed	5 Gbps	4,5 W (al massimo, su ciascuna porta)
Hi-Speed	480 Mbps	2,5 W (al massimo, su ciascuna porta)
Full speed	12 Mbps	2,5 W (al massimo, su ciascuna porta)

Porta USB caricamento dati

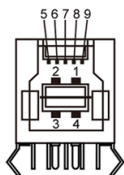

Numero pin	Nome del segnale
1	VBUS
2	D-
3	D+
4	Massa
5	StdB_SSTX-
6	StdB_SSTX+
7	GND_DRAIN
8	StdB_SSRX-
9	StdB_SSRX+
Shell	Shield

Porta downstream USB

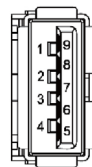

Numero pin	Nome del segnale
1	VBUS
2	D-
3	D+
4	Massa
5	StdA_SSRX-
6	StdA_SSRX+
7	GND_DRAIN
8	StdA_SSTX-
9	StdA_SSTX+
Shell	Shield

Plug-and-Play



È possibile installare il monitor su qualsiasi computer compatibile Plug-and-Play. Il monitor fornisce automaticamente al computer i suoi dati EDID (Extended Display Identification Data) utilizzando i protocolli DDC (Display Data Channel) così che il computer possa configurarsi ed ottimizzare le impostazioni del monitor. La maggior parte delle installazioni del monitor è automatica; se voluto si possono selezionare altre impostazioni. Fare riferimento alla sezione [Funzionamento del monitor](#) per altre informazioni sulla modifica delle impostazioni del monitor.

Qualità monitor LCD e Pixel Policy

Durante la procedura di produzione dei monitor LCD, non è inconsueto che uno o più pixel si blocchino in uno stato immutabile. Questi sono difficili da vedere e non influenzano la qualità di visualizzazione o l'usabilità. Per altre informazioni sulla qualità del monitor e sulla Pixel Policy Dell, consultare il sito Dell Support all'indirizzo: <http://www.dell.com/support/monitors>.

Installazione del monitor

Installazione del braccio

-  **NOTA:** Il dispositivo di sollevamento del braccio e la base del braccio sono staccati quando il monitor esce dalla fabbrica.
-  **NOTA:** Le istruzioni di installazione del braccio sono applicabili al braccio in dotazione con il monitor. Per altre soluzioni di montaggio (opzionali), fare riferimento alle relative istruzioni di installazione.

Installazione della base del braccio

Vi sono vari tipi di configurazioni del tavolo su cui installare la base del braccio:

- A. Tavolo con bordo aperto
- B. Tavolo con divisorio e spazio tra le parti
- C. Tavolo con foro dotato di guarnizione
- D. Altro

A. Tavolo con bordo aperto



- Installare le 2 viti sulla parte superiore o inferiore della staffa della base del braccio, a seconda dello spessore del tavolo.
- Inserire i fori a chiave della staffa del morsetto nelle viti e far scorrere verso il basso per fissare in posizione.

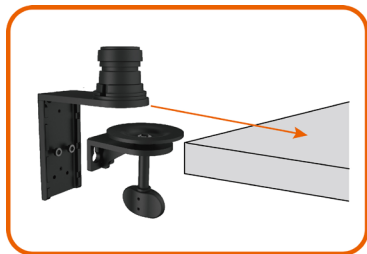

- Far scorrere l'assieme della base del braccio completamente nel tavolo.

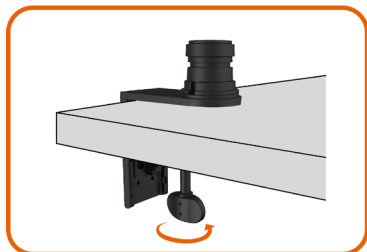

- Serrare la vite ad aletta finché il disco pinza non è completamente a contatto con la parte inferiore del tavolo.

B. Tavolo con divisorio e spazio tra le parti

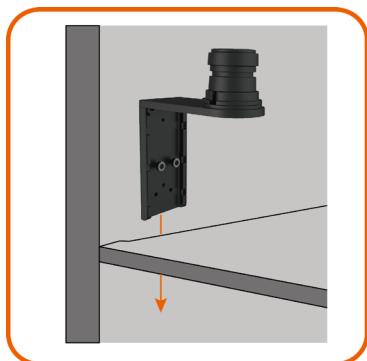

- Inserire la staffa della base del braccio nello spazio tra il tavolo e il divisorio.



- Installare le 2 viti sulla parte superiore o inferiore della staffa della base del braccio, a seconda dello spessore del tavolo.



- Inserire i fori a chiave della staffa del morsetto nelle viti e far scorrere verso il basso per fissare in posizione.



- Serrare la vite ad aletta finché il disco pinza non è completamente a contatto con la parte inferiore del tavolo.

C. Tavolo con foro dotato di guarnizione

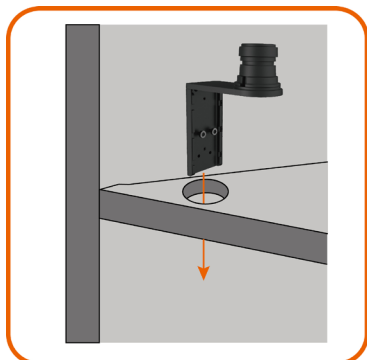

- Inserire la staffa della base del braccio nel foro dotato di guarnizione.



- Installare le 2 viti sulla parte superiore o inferiore della staffa della base del braccio, a seconda dello spessore del tavolo.



- Inserire i fori a chiave della staffa del morsetto nelle viti e far scorrere verso il basso per fissare in posizione.

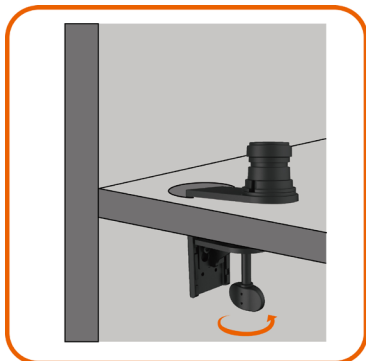

- Serrare la vite ad aletta finché il disco pinza non è completamente a contatto con la parte inferiore del tavolo.

D. Altro

Alcuni sistemi di divisorio per uffici dispongono di un pannello con apertura a battente per la gestione dei cavi. In alcuni casi, il pannello con apertura a battente potrebbe ostruire l'installazione della base del braccio come illustrato di seguito.

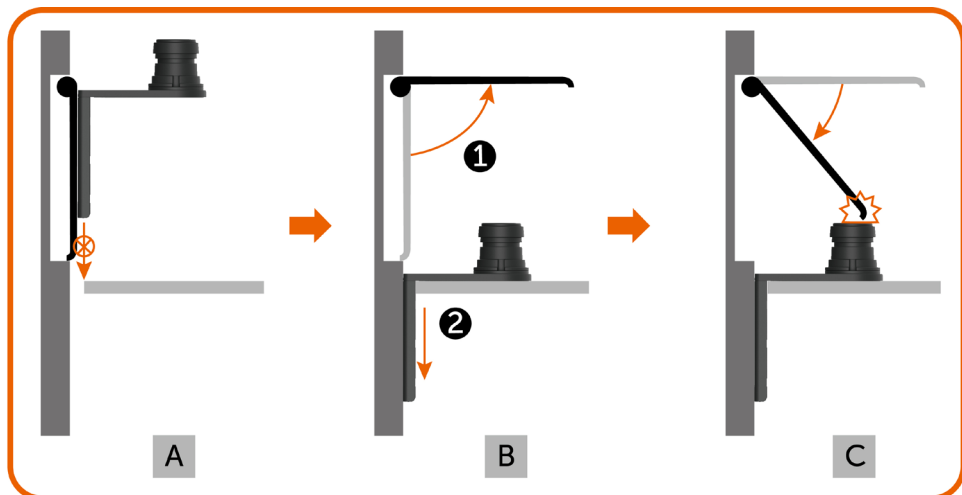

- Senza aprire il pannello, lo spazio è troppo ridotto per inserire la staffa della base del braccio.
- Il pannello deve essere aperto prima di inserire la staffa della base del braccio nello spazio.
- Tuttavia, l'altezza dell'asta della base del braccio ostruisce la chiusura del pannello.

Procedure consigliate di installazione della base del braccio per risolvere questo problema:

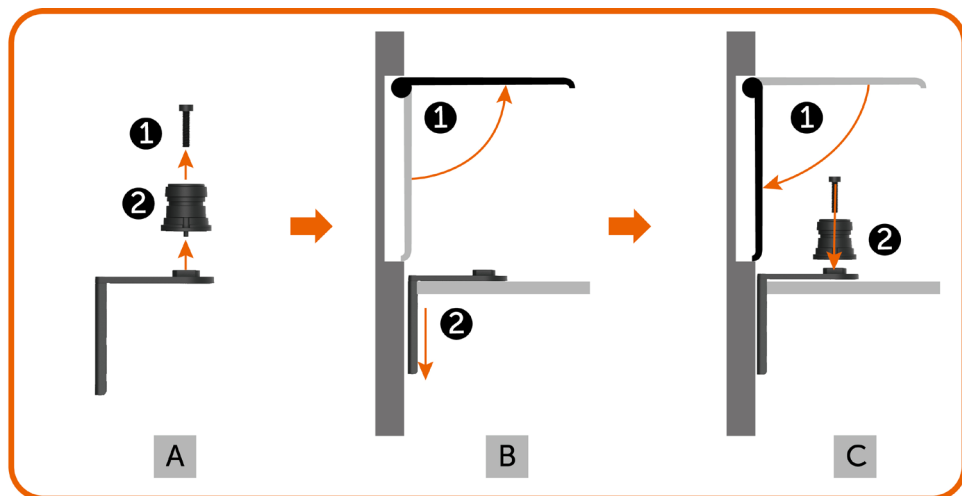

A. Rimuovere l'asta dalla base del braccio rimuovendo la vite centrale.

B. Aprire il pannello e inserire la staffa della base del braccio nello spazio.

C. Chiudere il pannello e reinstallare l'asta nella staffa della base del braccio.

Installazione del dispositivo di sollevamento del braccio

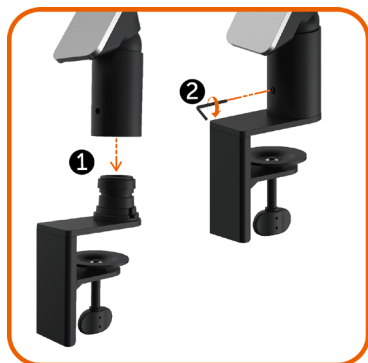

- Inserire completamente il dispositivo di sollevamento del braccio nell'asta della base del braccio installata sul tavolo.
- Serrare saldamente la vite regolazione con una chiave per viti Allen per evitare che il dispositivo di sollevamento del braccio si stacchi dalla base del braccio.



- Posizionare le scanalature sul retro del monitor nelle due linguette sulla parte superiore del braccio.
- Inclinare il monitor verso il basso finché non scatta in posizione.

Organizzazione dei cavi



1. Rimuovere il coperchio del braccio collegato con magneti al dispositivo di sollevamento del braccio.
2. Far scorrere la staffa del cavo verso l'alto per sbloccare.
3. Capovolgere la staffa dei cavi verso l'alto finché non rimane ferma in posizione.



- Inserire i cavi dal basso verso l'alto attraverso i fermacavi e la staffa.
- I cavi devono uscire dall'apertura inferiore del braccio e devono essere collegati ai relativi connettori sul monitor.



1. Capovolgere completamente verso il basso la staffa dei cavi.
2. Far scorrere la staffa dei cavi verso il basso finché non si blocca in posizione.

 **NOTA:** Assicurarsi che i cavi non si sovrappongano reciprocamente.

- Fissare il coperchio del braccio.



Uso di inclinazione, rotazione, orientazione, estensione verticale e orizzontale

 **NOTA:** È applicabile al braccio in dotazione con il monitor. Per altre soluzioni di montaggio, fare riferimento alle relative istruzioni di installazione.

Inclinazione ed estensione verticale

Con il braccio fissato al monitor, è possibile inclinare e sollevare il monitor nella posizione di visione più comoda.

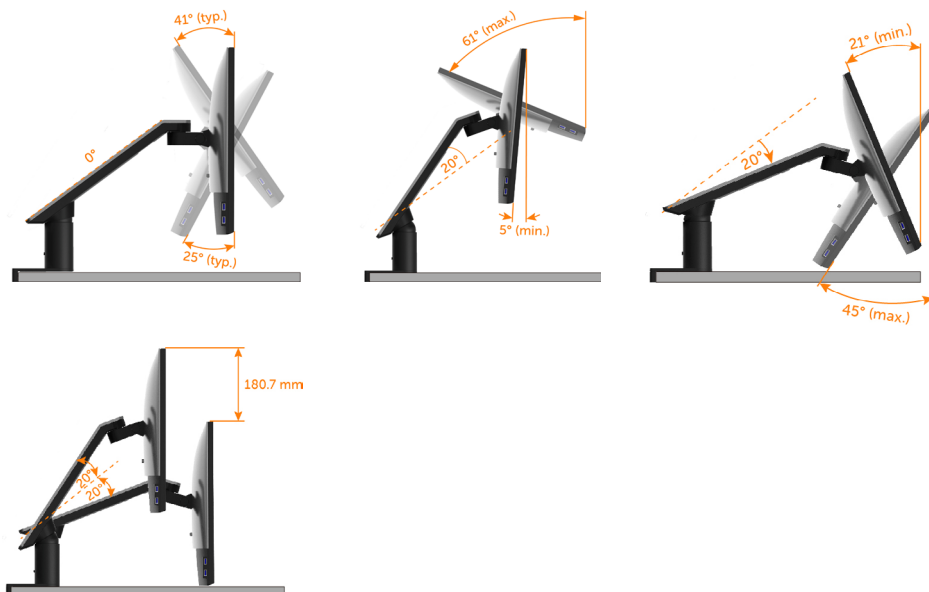

Rotazione ed estensione orizzontale

Con il braccio fissato al monitor, è possibile ruotare il monitor e muovere il braccio ad una distanza di visualizzazione ottimale del monitor oppure rendere il monitor più compatto per liberare spazio sulla scrivania.

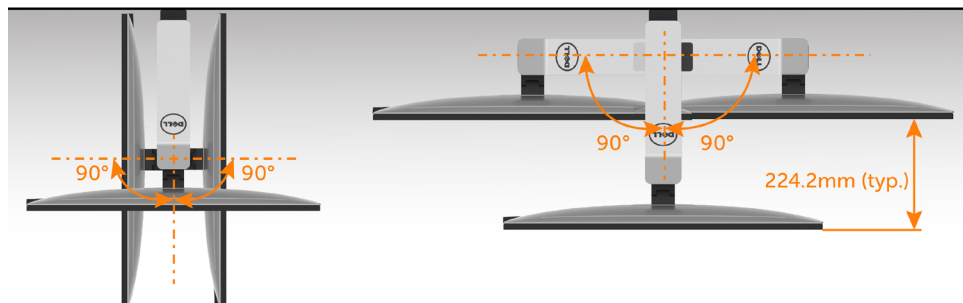

Orientazione

Prima di orientare il monitor, sollevarlo completamente in verticale e inclinarlo del tutto verso l'alto per evitare di urtare il bordo inferiore del monitor.

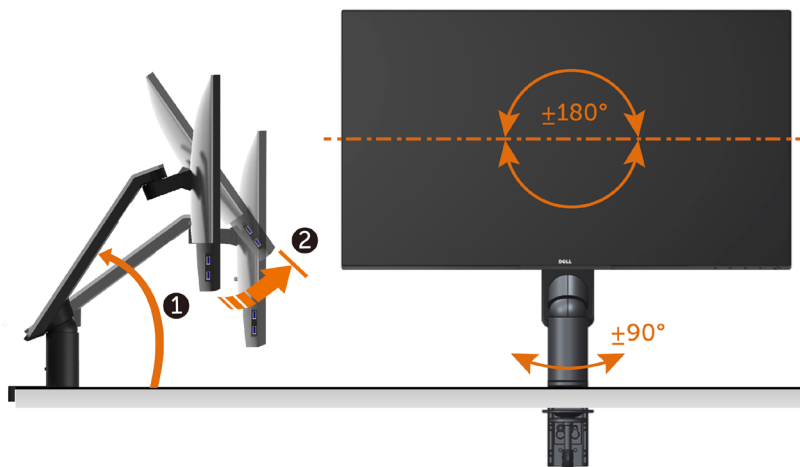

- NOTA:** Per usare la funzione di rotazione del monitor (visualizzazione verticale/orizzontale) del computer Dell, è necessario un driver grafico non incluso con il monitor. Per scaricare il driver grafico, andare su support.dell.com e vedere la sezione Download per i Driver Video e ottenere gli ultimi aggiornamenti.
- NOTA:** Quando si è in Modalità di visualizzazione verticale, è possibile incontrare un peggioramento delle prestazioni nelle applicazioni grafiche impegnative (giochi 3D, ecc.)

Regolazione delle impostazioni di rotazione del monitor del sistema

Dopo aver ruotato il monitor, si deve completare la procedura descritta di seguito per ruotare anche le impostazioni di visualizzazione del proprio sistema.

 **NOTA:** Se il monitor viene utilizzato con un computer non Dell, si debbono controllare le informazioni sui driver grafici dal sito Internet del produttore di computer per avere informazioni su come ruotare il sistema operativo.

Per regolare le impostazioni di rotazione della visualizzazione:

- 1 Fare clic con il tasto destro sul desktop e fare clic su Proprietà.
- 2 Selezionare la scheda Impostazioni e fare clic su Avanzate.
- 3 Se si possiede una scheda grafica ATI, selezionare la scheda Rotazione e definire la rotazione voluta.
- 4 Se si possiede una scheda grafica nVidia, fare clic sulla scheda nVidia, nella colonna di sinistra e selezionare NVRotate, e definire la rotazione voluta.
- 5 Se si possiede una scheda grafica Intel®, selezionare la scheda grafica Intel, e fare clic su Proprietà grafiche, selezionare la scheda Rotazione, e definire la rotazione voluta.

 **NOTA:** Se l'opzione per la rotazione non è presente, o non funziona correttamente, visitare il sito support.dell.com e scaricare il driver più recente per la scheda grafica.

Collegamento del monitor

⚠ AVVISIO: Osservare le [Istruzioni per la sicurezza](#) prima di iniziare una qualsiasi delle procedure di questa sezione.

Come si collega il monitor al computer:

- 1 Spegnere il computer.
- 2 Collegare il cavo HDMI/DP-mDP/USB dal monitor al computer.
(Estendere in verticale e inclinare completamente il monitor e ruotarlo per collegare i cavi. Fare riferimento a [Orientazione](#).)
- 3 Accendere il monitor.
- 4 Selezionare la sorgente in ingresso corretta sull'OSD del monitor e accendere il computer.

📌 NOTA: L'impostazione predefinita **U2417HA** è DP 1.2. La scheda grafica DP 1.1 potrebbe non visualizzare le immagini correttamente. Fare riferimento a ["Problemi specifici del prodotto - Nessuna immagine durante l'uso del collegamento DP al PC"](#) per modificare le impostazioni predefinite.

Collegamento il cavo HDMI (opzionale)

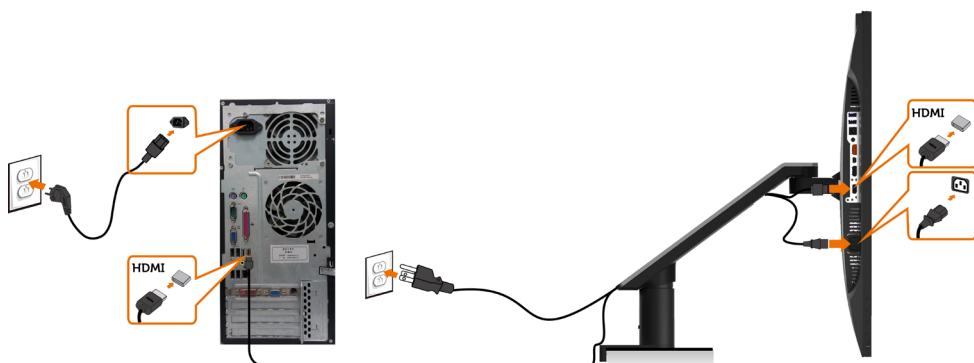

Cavo per connessione a DP (o mDP)

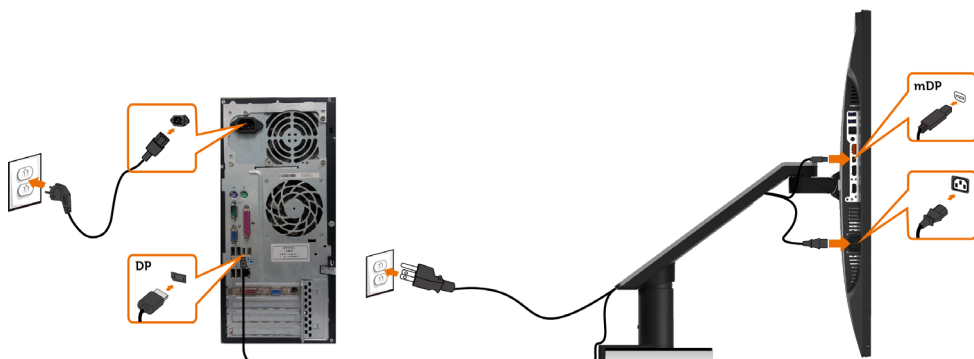

📌 NOTA: La porta predefinita è DP. Selezionare la sorgente in ingresso sul monitor per passare a mDP.

Collegare il Monitor per la funzione DP Multi-Stream Transport (MST)

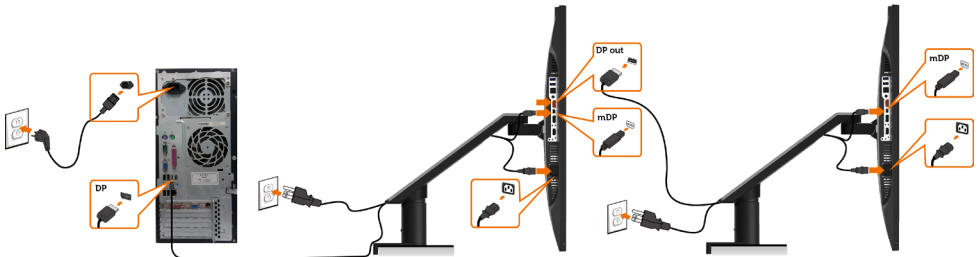



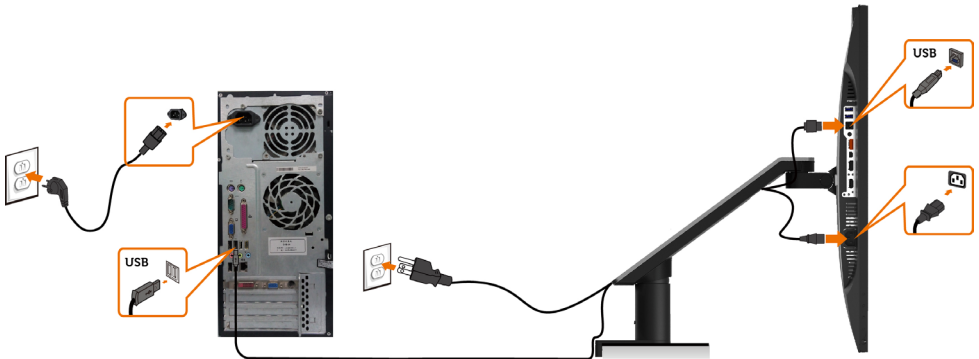

NOTA: supporta la funzione DP MST. Per utilizzare questa funzione, la scheda grafica del PC deve disporre di certificazione DP1.2 con opzione MST.

NOTA: Rimuovere il tappo in gomma quando si usa il connettore in uscita DP.

Collegamento del cavo USB



Uso di Mobile-High Definition Link (MHL)

-  **NOTA:** Monitor MHL ready.
-  **NOTA:** Per utilizzare la funzione MHL, utilizzare solo cavi certificati MHL e dispositivi la cui sorgente supporti l'uscita MHL.
-  **NOTA:** Alcuni dispositivi sorgente potrebbe impiegare qualche secondo prima che l'immagine venga mostrata, a seconda dei dispositivi sorgente MHL.
-  **NOTA:** Quando il dispositivo sorgente MHL collegato entra in modalità standby, il monitor visualizza una schermata nera o il messaggio qui di seguito, a seconda dell'uscita del dispositivo sorgente MHL.

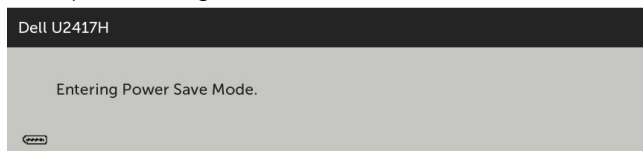

Per attivare il collegamento MHL, eseguire i seguenti passaggi:

- 1 Inserire il cavo di alimentazione del monitor nella presa AC.
- 2 Collegare la porta USB (micro) sul dispositivo sorgente MHL alla porta HDMI/MHL sul monitor con un cavo certificato MHL (vedere [la vista dal basso](#) per i dettagli).
- 3 Accendere il monitor e il dispositivo sorgente MHL.

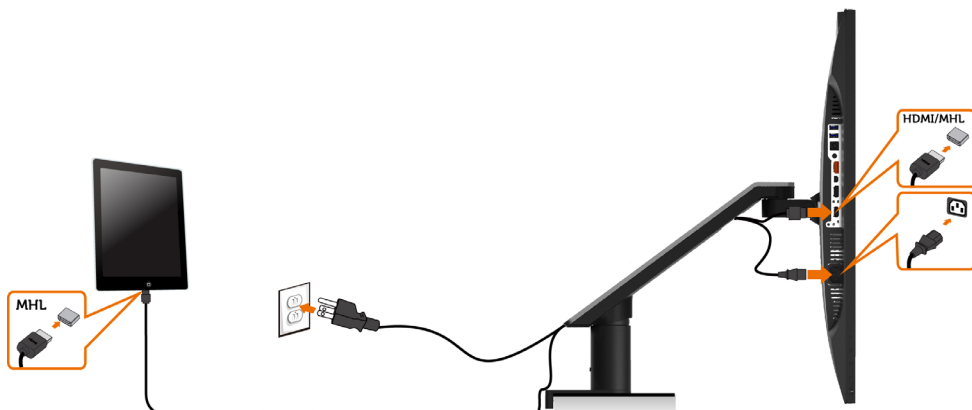

- 4 Selezionare la sorgente d'ingresso HDMI/MHL sul monitor utilizzando il menu OSD (fare riferimento a [Uso del menu OSD \(On-Screen Display\)](#) per i dettagli).
- 5 Se il monitor non visualizza alcuna immagine, fare riferimento a [Problemi specifici di Mobile High-Definition Link \(MHL\)](#).

Rimozione del braccio del monitor

△ **ATTENZIONE:** Collocare il monitor su una superficie piana, pulita e morbida per evitare graffi al monitor stesso.

🔪 **NOTA:** Le istruzioni di installazione del braccio sono applicabili al braccio in dotazione con il monitor. Per altre soluzioni di montaggio (opzionali), fare riferimento alle relative istruzioni di installazione.

Per rimuovere il braccio:



1. Tenere premuto il tasto di rilascio del braccio.
2. Sollevare il monitor e allontanarlo dal braccio.



- Ruotare la vite in senso antiorario con una chiave per viti Allen.
- Rimuovere il dispositivo di sollevamento del braccio dalla base del braccio tirandolo in direzione della freccia, come mostrato nella figura.



- Girare la vite fissa sulla parte inferiore della base del braccio per separarla.

Montaggio a parete (opzionale)



NOTA: Utilizzare viti M4 x 10 mm per collegare il monitor al kit di montaggio a parete.

Fare riferimento alle istruzioni in dotazione con il kit di montaggio a parete compatibile VESA.

- 1 Collocare il monitor su un panno morbido o su un cuscino appoggiato sopra un tavolo piatto e solido.
- 2 Rimozione del braccio del monitor.
- 3 Utilizzare un cacciavite a stella per rimuovere le quattro viti che fissano il coperchio in plastica.
- 4 Attaccare al monitor il supporto -del kit d'installazione a parete.
- 5 Installare il monitor a parete seguendo le istruzioni fornite con il kit d'installazione a parete.

NOTA: Per uso solo con staffe di montaggio a parete UL o CSA o GS con una capacità di sopportazione di carico di 3,2 kg (7,05 lb).

Funzionamento del monitor

Accensione del monitor

Premere il pulsante  per accendere il monitor





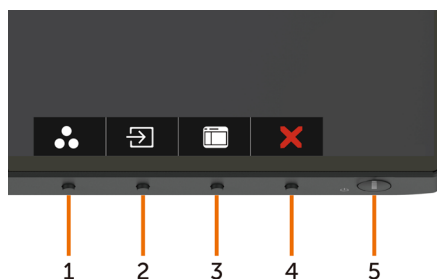

Uso dei controlli del pannello frontale

Usare i tasti di controllo del pannello frontale del monitor per regolare le caratteristiche dell'immagine visualizzata. Se si utilizzano questi tasti per regolare i controlli, il menu OSD mostra i valori numerici delle caratteristiche in corso di modifica.



La tabella che segue descrive i tasti del pannello frontale:

Tasto del -pannello frontale	Descrizione
1  Tasto di scelta rapida: Modalità predefinite	Utilizzare questo tasto per scegliere da un elenco di modalità colore predefinite.
2  Tasto di scelta rapida: Origine d'input	Usare questo tasto per selezionare dall'elenco delle Sorgenti d'ingresso.
3  Menu	Utilizzare questo tasto per aprire il menu OSD (On-Screen Display) e selezionare le opzioni del menu OSD. Fare riferimento alla sezione Accedere al sistema di menu .
4  Exit (Esci)	Utilizzare questo tasto per tornare al menu principale o per uscire dal menu principale OSD.
5  Alimentazione (con spia luminosa)	Utilizzare il tasto di Alimentazione per accendere e spegnere il monitor. Il LED bianco indica che il monitor è acceso e completamente funzionale. Un LED bianco lampeggiante indica la modalità di risparmio energetico DPMS.



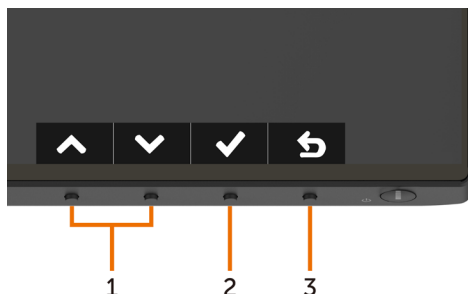

Tasti del pannello frontale

Usare i tasti sulla parte frontale del monitor per regolare le impostazioni dell'immagine.



Tasto del -pannello frontale

Descrizione

- | | | |
|---|---|---|
| 1 |  
Up (Su) Down (Giù) | Utilizzare il tasto Su (aumentare) e Giù (diminuire) per regolare le voci del menu OSD. |
| 2 | 
OK | Usare il tasto OK per confermare la selezione. |
| 3 | 
Back (Indietro) | Usare il tasto Back (Indietro) per andare al menu precedente. |









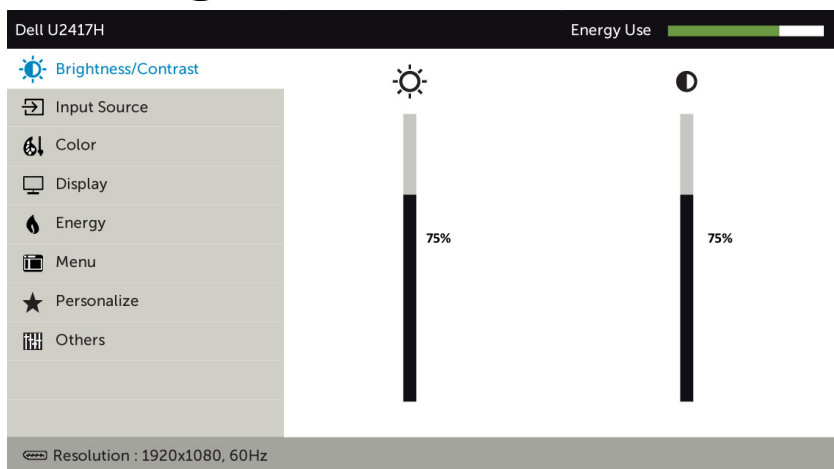



Uso del menu OSD





Accedere al sistema di menu



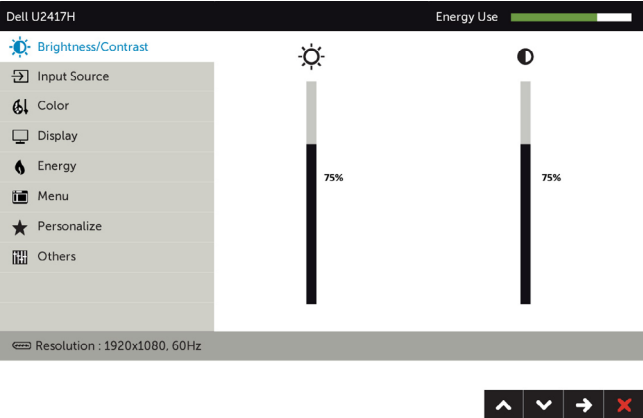

NOTA: Tutte le modifiche apportate utilizzando il menu OSD sono salvate automaticamente se si passa ad un altro menu OSD, se si esce dal menu OSD, oppure se si attende che il menu OSD scompaia.

- 1 Premere il tasto  per aprire il menu OSD e visualizzare il menu principale.

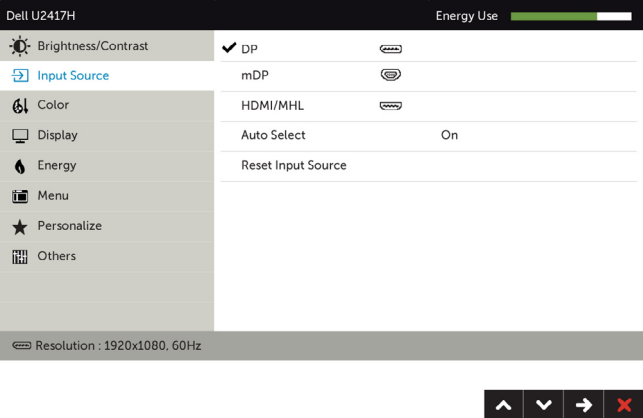

- 2 Premere il tasto  e  per spostarsi tra le opzioni. Quando ci si sposta da un'icona all'altra, viene evidenziato il nome dell'opzione.
- 3 Premere una volta il tasto  o  o  per attivare l'opzione evidenziata.
- 4 Premere i tasti  e  per selezionare il parametro desiderato.
- 5 Premere  per accedere alla barra di scorrimento, quindi utilizzare il tasto  o , in base alle indicazioni sul menu, per seguire le modifiche.
- 6 Selezionare  per tornare al precedente menu o  per accettare e tornare al precedente menu.

Icona	Menu e menu secondari	Descrizione
	Brightness (Luminosità)/ Contrast (Contrasto)	Utilizzare questo menu per attivare la regolazione Brightness/ Contrast (Luminosità/Contrasto).
		
	Brightness (Luminosità)	<p>Brightness (Luminosità) regola il livello di luminosità dell'illuminazione (minimo 0; massimo 100).</p> <p>Premere il tasto  per aumentare la luminosità.</p> <p>Premere il tasto  per diminuire la luminosità.</p> <p>NOTA: QRegolazione manuale della luminosità disattivata quando il contrasto dinamico è attivato.</p>
	Contrast (Contrasto)	<p>Prima regolare la luminosità e poi regolare il contrasto solo se sono necessarie ulteriori regolazioni.</p> <p>Premere il tasto  per aumentare il contrasto e premere il tasto  per diminuire il contrasto (la regolazione è compresa tra 0 e 100).</p> <p>Il contrasto regola la differenza tra aree chiare e scure del monitor.</p>

Icona	Menu e menu secondari	Descrizione
	Input Source (Origine ingresso)	Utilizzare il menu Input Source (Origine ingresso) per selezionare tra i vari segnali video che possono essere collegati al monitor.
		
DP	Selezionare l'ingresso DP quando si usa il connettore DP (DisplayPort). Premere il tasto  per selezionare la sorgente di ingresso DP.	
mDP	Selezionare l'ingresso mDP quando si usa il connettore mDP (mini DisplayPort). Premere il tasto  per selezionare la sorgente di ingresso mDP.	
HDMI/MHL	Selezionare l'ingresso HDMI/MHL quando si usa il connettore HDMI. Premere il tasto  per selezionare la sorgente di ingresso HDMI/MHL.	
Selezione automatica	Utilizzare  per selezionare Selezione automatica, il monitor ricerca le sorgenti di ingresso disponibili.	
Ripristina Origine ingresso	Ripristina le impostazioni predefinite di Origine ingresso del monitor.	

Icona **Menu e menu secondari** **Descrizione**



Color (colore)

Utilizzare il menu del colore per regolare la modalità impostazioni del colore.

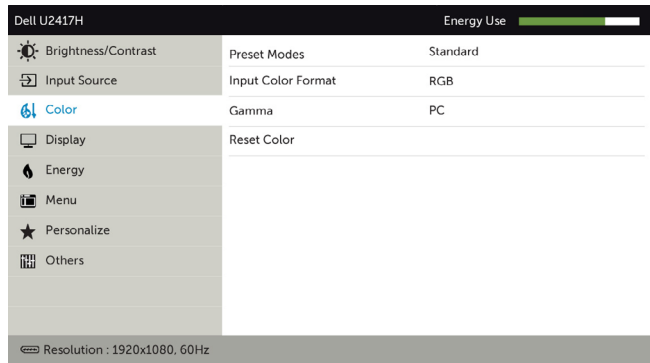

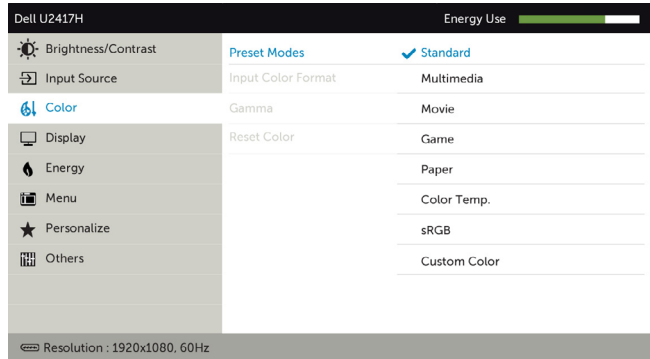

Modalità predefinita

Quando si selezionano le **Modalità predefinite**, è possibile scegliere **Standard, Multimedia, Film, Gioco, Carta, Temp. Colore, sRGB** o **Colore personalizzato** dall'elenco.



- **Standard:** Impostazioni colore predefinite. Questa è la modalità predefinita preimpostata.
- **Multimedia:** Ideale per le applicazioni multimediali.
- **Movie (Film):** Ideale per i film.
- **Game (Giochi):** Ideale per la maggior parte delle applicazioni di gioco.

Icona	Menu e menu secondari	Descrizione
-------	-----------------------	-------------

- **Paper (Carta):** Imposta luminosità e nitidezza ad un livello ideale per la visualizzazione di testo. Armonizza lo sfondo del testo per simulare la carta senza influenzare le immagini a colori. Si applica solo al formato di ingresso RGB.
- **Color Temp. (Temp. colore):** Lo schermo appare più caldo con una tonalità rossa/gialla con dispositivo di scorrimento impostato a 5.000 K o più fredda con una tonalità blu con dispositivo di scorrimento impostato a 10.000 K.
- **sRGB:** Emula 99% sRGB.
- **Custom Color (Colori personalizzati):** Permette di regolare manualmente le impostazioni di colore. Premere il tasto  e  per regolare i valori di Red (Rosso), Green (Verde) e Blue (Blu) e creare una modalità colore preimpostata personalizzata.

Input Color Format (Formato colore ingresso)

Permette di impostare la modalità di ingresso video su.

- **RGB:** Selezionare questa opzione se il monitor è collegato a un computer (o ad un lettore DVD) usando il cavo HDMI o DP-mDP; o dispositivi MHL tramite il cavo MHL.
- **YPbPr:** Selezionare questa opzione del il lettore DVD supporta l'uscita YPbPr.

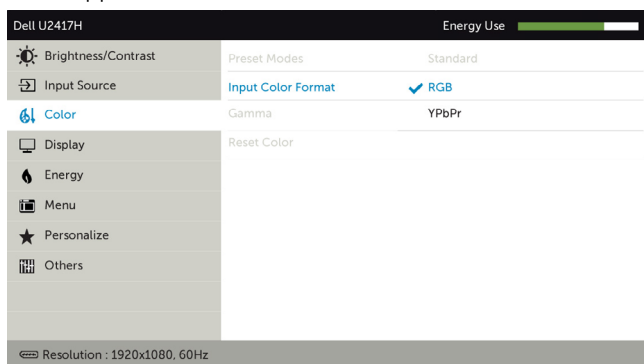

Gamma

Consente di impostare la gamma su **PC** o **MAC**.

Icona	Menu e menu secondari	Descrizione
	Tonalità	Usare  o  per regolare la tonalità da '0' a '100'. NOTA: La regolazione Tonalità è disponibile solo per la modalità Film e Giochi.
	Saturazione	Usare  o  per regolare la saturazione da '0' a '100'. NOTA: La regolazione Saturazione è disponibile solo per la modalità Film e Giochi.
	Reset Color (Ripristina colore)	Ripristina le impostazioni predefinite di colore del monitor.
	Display (schermo)	Usare menu schermo per regolare l'immagine.  
	Aspect Ratio (Rapporto proporzioni)	Regolare il rapporto immagini su Wide 16:9 , 4:3 o 5:4 .
	Monitor Sleep (Sospensione monitor Sleep)	Sospensione dopo Timeout: il monitor entra in modalità sospensione dopo il timeout. Mai: il monitor non entra mai in modalità sospensione.
	Sharpness (Nitidezza)	Fa apparire l'immagine più o meno nitida. Usare  o  per regolare la nitidezza da '0' a '100'.
	Contrasto dinamico	Consente di aumentare il livello del contrasto per fornire una qualità dell'immagine più precisa e dettagliata. Premere il tasto  per selezionare Contrasto dinamico su "On" o "Off". NOTA: Solo per le modalità predefinite Gioco e Film . NOTA: La funzione Contrasto dinamico fornisce un maggiore contrasto se si sceglie la modalità Giochi o Film.

Icona	Menu e menu secondari	Descrizione
	Tempo di risposta	Consente di impostare il Tempo di risposta su Normale o Rapido.
	MST	DP Multi Stream Transport, impostare su ON attiva MST (DP out), impostare su OFF disattiva la funzione MST.
	Reset Display (Ripristina schermo)	Ripristina le impostazioni dello schermo sui valori predefiniti.



Energy (energia)

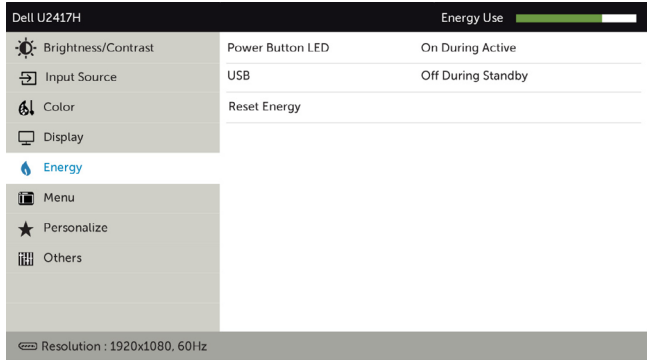

Power Button LED (LED tasto di alimentazione)	Permette di impostare lo stato della spia d'alimentazione per risparmiare energia.
USB	Permette di abilitare o disabilitare la funzione USB durante la modalità di standby del monitor. NOTA: La funzione USB può essere attivata (ON) o disattivata (OFF) in modalità di standby solo quando è il cavo upstream USB è scollegato. Questa opzione sarà di colore grigio (disabilitata) quando è collegato il cavo upstream USB.
Reset Energy (Ripristina energia)	Selezionare questa opzione per ripristinare le impostazioni predefinite di Impostazioni energia.

Icona	Menu e menu secondari	Descrizione
	Menu (menu)	Selezionare questa opzione per regolare le impostazioni del menu OSD, come la lingua dei menu, la durata di visualizzazione su schermo del menu, e così via.
Language (Lingua)	Imposta il menu OSD su una delle otto lingue. (Inglese, Spagnolo, Francese, Tedesco, Portoghese Brasiliano, Russo, Cinese Semplificato, Cinese o Giapponese).	
Rotazione	Ruota l'OSD di 0/90/180/270 gradi. Il menu può essere regolato in base alla rotazione dello schermo.	
Transparency (Trasparenza)	Selezionare questa opzione per modificare la trasparenza del menu utilizzando e (min. 0 / max. 100).	
Timer	OSD Hold Time (Tempo visualizzazione OSD): Imposta l'intervallo d'attività del menu OSD dall'ultima pressione di un tasto. Usare il tasto e per regolare il dispositivo di scorrimento con incrementi di 1 secondo, da 5 a 60 secondi.	
Lock (Blocco)	Controlla l'accesso degli utenti alle regolazioni. Quando è selezionata l'opzione Lock (Blocco), non è consentita alcuna regolazione. Tutti i tasti sono bloccati. NOTA: Funzione di blocco – Sia blocco software (usando il menu OSD), sia hardware (Tenere premuto il pulsante di uscita 6 secondi) Funzione di sblocco - Solo hardware (Tenere premuto il pulsante di uscita 6 secondi)	
Reset Menu (Ripristina menu)	Ripristina le impostazioni del menu sui valori predefiniti.	

Icona **Menu e menu secondari** **Descrizione**



Personalize (Personalizza)

Selezionare da **Modalità predefinite**, **Luminosità/Contrasto**, **Sorgente d'ingresso**, **Rapporto d'aspetto** e **Rotazione** per i tasti di scelta rapida.

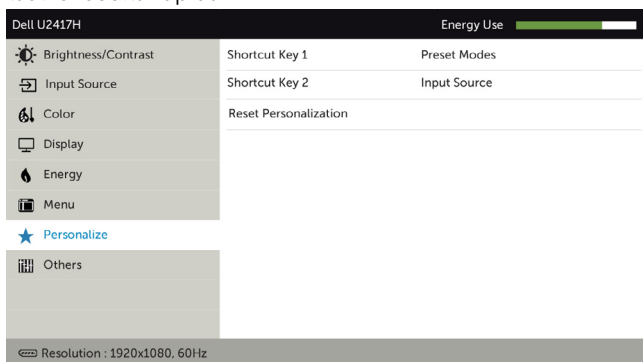

Ripristino personalizzazione

Ripristina i tasti di scelta rapida sulle impostazioni predefinite.

Icona Menu e menu secondari Descrizione



Other (Altre)

Dell U2417H Energy Use

Brightness/Contrast	DDC/CI	Enable
Input Source	LCD Conditioning	Disable
Color	Reset Other	
Display	Factory Reset	
Energy		
Menu		
Personalize		
Others		

Resolution : 1920x1080, 60Hz



Selezionare questa opzione per regolare le impostazioni OSD, come DDC/CI, LCD Conditioning (Trattamento LCD), e così via.

DDC/CI

La funzione DDC/CI (Display Data Channel/Command Interface) permette di regolare le impostazioni del monitor utilizzando un software del computer.

Selezionare **Disable** (Disabilita) per disattivare la funzione.

Abilitare questa funzione per migliorare l'esperienza personale ed ottimizzare le prestazioni del monitor.

Dell U2417H Energy Use

Brightness/Contrast	DDC/CI	✓ Enable
Input Source	LCD Conditioning	Disable
Color	Reset Other	
Display	Factory Reset	
Energy		
Menu		
Personalize		
Others		

Resolution : 1920x1080, 60Hz



Icona	Menu e menu secondari	Descrizione
-------	-----------------------	-------------

LCD Conditioning (Trattamento LCD)

Aiuta a ridurre i casi meno gravi di permanenza dell'immagine. In relazione al grado di permanenza dell'immagine, il programma potrebbe impiegare alcuni minuti per avviarsi. Selezionare **Enable** (Abilita) per avviare la procedura.

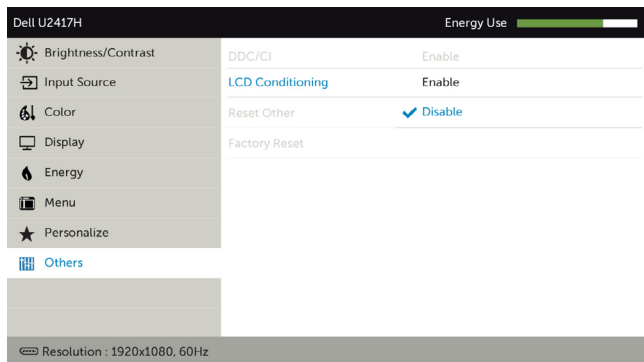

Reset Other (Ripristina altre)

Ripristina sui valori predefiniti altre impostazioni come DDC/CI, ad esempio.

Factory Reset (Ripristino predefiniti)

Ripristina tutte le impostazioni OSD sui loro valori predefiniti.

NOTA: Questo monitor è dotato di una funzione integrata per calibrare automaticamente la luminosità in modo da compensare l'invecchiamento dei LED.

Messaggi d'avviso OSD

Quando si abilita la funzione **Dynamic Contrast (Contrasto dinamico)** (nelle seguenti modalità predefinite: Game (Giochi) o Movie (Film)), la regolazione manuale della luminosità viene disabilitata.

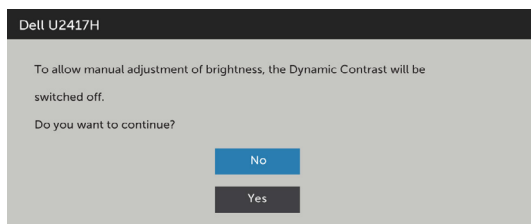

Quando il monitor non supporta una particolare risoluzione, viene visualizzato il seguente messaggio:

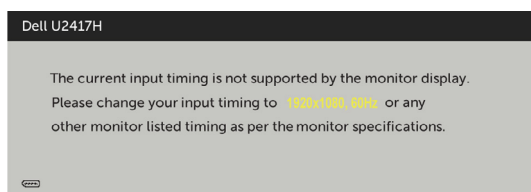

Ciò significa che il monitor non può sincronizzarsi con il segnale che sta ricevendo dal computer. Fare riferimento alla sezione [Specifiche del monitor](#) per informazioni sulla frequenza orizzontale e verticale consigliata per questo monitor. La modalità raccomandata è 1920 X 1080.

Prima che la funzione DDC/CI venga disabilitata, viene visualizzato il seguente messaggio.

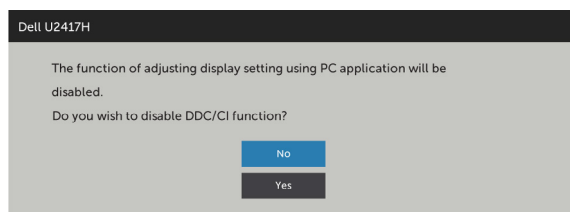

Quando il monitor accede alla **Power Save Mode (modalità di risparmio energetico)**, viene visualizzato il seguente messaggio:

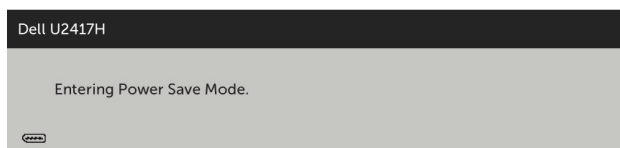

Attivare il computer ed il monitor per accedere al menu [OSD](#).

Se si preme un tasto diverso dal tasto di alimentazione, viene visualizzato uno dei seguenti messaggi, in base all'ingresso selezionato:

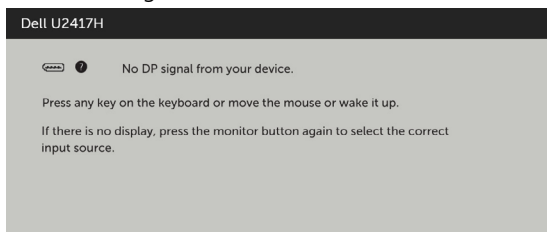

Se si seleziona l'ingresso DP o mDP o HDMI/MHL e il corrispondente cavo non è collegato, viene visualizzata una finestra di dialogo mobile come quella visualizzata di seguito.

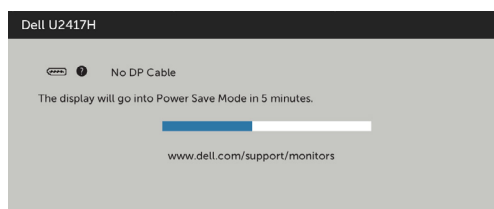

O

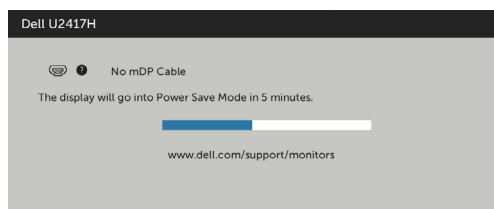

O

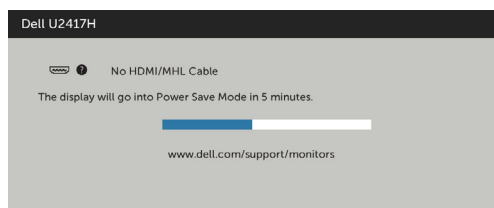

Fare riferimento alla sezione [Risoluzione dei problemi](#) per altre informazioni.

Risoluzione dei problemi

⚠ AVVISO: Attenersi alle **Istruzioni per la sicurezza** prima di iniziare le procedure descritte in questa sezione.

Diagnostica

Il monitor offre una funzione di diagnostica che permette di verificare se il monitor funziona correttamente. Se il collegamento tra monitor e computer è stato eseguito correttamente, ma lo schermo è scuro, eseguire la procedura di diagnostica attenendosi alle seguenti procedure:

- 1 Spegnere computer e monitor.
- 2 Scollegare il cavo video dalla parte posteriore del computer. Per assicurare il corretto funzionamento della funzione di diagnostica, scollegare sia il cavo digitale, sia quello analogico dalla parte posteriore del computer.
- 3 Accendere il monitor.

Se il monitor funziona correttamente e non riesce a rilevare un segnale video, sullo schermo viene visualizzata la finestra di dialogo mobile (su uno sfondo nero). In modalità di diagnostica, il LED di alimentazione rimane di colore bianco. Inoltre, in base all'ingresso selezionato, sullo schermo viene visualizzata in modo continuo una delle finestre di dialogo mostrate di seguito.

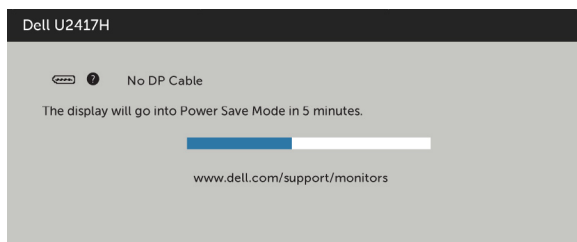

oppure

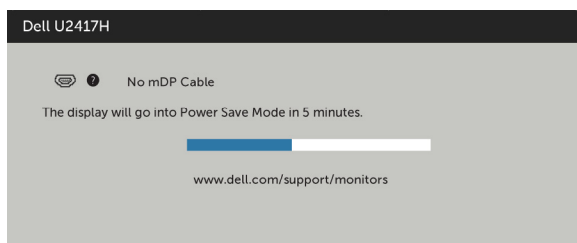

oppure

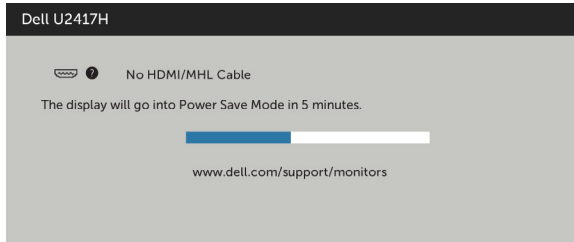

- 4 Questa finestra di dialogo appare anche durante le normali operazioni di sistema se il cavo video è scollegato oppure danneggiato.
- 5 Spegnerne il monitor e collegare di nuovo il cavo video; accendere di nuovo computer e monitor.

Se lo schermo del monitor rimane vuoto dopo avere utilizzato la procedura descritta in precedenza, controllare il controller video ed il computer perché il monitor funziona correttamente.

Diagnostica integrata

Il monitor ha uno strumento integrato di diagnostica che aiuta a determinare se l'anomalia dello schermo che si sta verificando è un problema inerente al monitor, oppure al computer e alla scheda video.

 **NOTA:** La diagnostica integrata può essere eseguita solo quando il cavo video è scollegato ed il monitor è in modalità di diagnostica.



Per eseguire la diagnostica integrata:

- 1 Verificare che lo schermo sia pulito (niente polvere sulla superficie dello schermo).
- 2 Scollegare i cavi video dalla parte posteriore del computer o del monitor. Il monitor entra in modalità di diagnostica.
- 3 Tenere premuti simultaneamente per 2 secondi il tasto **1** ed il tasto **4** del pannello anteriore. Appare una schermata grigia.
- 4 Ricercare con attenzione le anomalie sullo schermo.
- 5 Premere di nuovo il tasto **4** del pannello anteriore. Il colore dello schermo cambia in rosso.
- 6 Ricercare le anomalie sullo schermo.
- 7 Ripetere le procedure dei punti 5 e 6 per controllare lo schermo con schermate di colore verde, blu, nero e bianco.

Il test è completato quando appare la schermata bianca. Premere di nuovo il tasto **4** per uscire.

Se non vengono rilevate anomalie sullo schermo dopo l'uso dello strumento di diagnostica interna, il monitor è funzionante. Controllare la scheda video e il computer.

Problemi comuni

La tabella che segue contiene le informazioni sulla risoluzione dei problemi comuni del monitor.

Sintomi comuni	Cosa si verifica	Soluzioni possibili
Nessun segnale video/LED di alimentazione spento	Nessuna immagine	<ul style="list-style-type: none">• Assicurarsi che il cavo video che collega il monitor al computer sia collegato in modo appropriato.• Verificare che la presa di corrente funzioni in modo appropriato usando un'altra apparecchiatura elettrica.• Assicurarsi che il tasto di alimentazione sia stato premuto fino in fondo.• Assicurarsi che sia selezionata la corretta sorgente di ingresso tramite il menu Input Source (Sorgente di ingresso).
Nessun segnale video/LED di alimentazione acceso	Assenza dell'immagine oppure della luminosità	<ul style="list-style-type: none">• Aumentare la luminosità ed il contrasto usando il menu OSD.• Eseguire la funzione di diagnostica del monitor.• Controllare che nessun pin del connettore cavo video sia piegato.• Eseguire la diagnostica integrata.• Assicurarsi che sia selezionata la corretta sorgente di ingresso tramite il menu Input Source (Sorgente di ingresso).
Pixel mancanti	Lo schermo LCD ha delle macchie	<ul style="list-style-type: none">• Accendere e spegnere, ciclicamente.• I pixel che restano sempre spenti sono una caratteristica normale della tecnologia LCD.• Per ulteriori informazioni sulla qualità del monitor Dell e sui criteri sui pixel, consultare il sito Dell Support all'indirizzo: http://www.dell.com/support/monitors.
Pixel bloccati	Sullo schermo LCD sono presenti dei punti luminosi	<ul style="list-style-type: none">• Accendere e spegnere, ciclicamente.• I pixel che restano sempre spenti sono una caratteristica normale della tecnologia LCD.• Per ulteriori informazioni sulla qualità del monitor Dell e sui criteri sui pixel, consultare il sito Dell Support all'indirizzo: http://www.dell.com/support/monitors.
Problemi di luminosità	L'immagine è troppo scura o troppo chiara	<ul style="list-style-type: none">• Ripristinare il monitor sulle impostazioni predefinite.• Regolare Brightness (Luminosità) e Contrast (Contrasto) utilizzando il menu OSD.
Questioni relative alla sicurezza	Sono presenti segni visibili di fumo o scintille	<ul style="list-style-type: none">• Non eseguire alcuna delle procedure di risoluzione dei problemi.• Chiamare immediatamente Dell.

Sintomi comuni	Cosa si verifica	Soluzioni possibili
Problemi non costanti	Il monitor non sempre funziona correttamente	<ul style="list-style-type: none"> • Assicurarsi che il cavo video che collega il monitor al computer sia collegato e fissato in modo appropriato. • Ripristinare il monitor su Factory Settings (Impostazioni predefinite). • Eseguire la procedura di diagnostica e controllare se i problemi di questo tipo sono presenti anche nella modalità di diagnostica.
Mancano i colori	All'immagine mancano i colori	<ul style="list-style-type: none"> • Eseguire la diagnostica del monitor. • Assicurarsi che il cavo video che collega il monitor al computer sia collegato e fissato in modo appropriato. • Controllare che nessun pin del connettore cavo video sia piegato.
Colori sbagliati	I colori dell'immagine non sono corretti	<ul style="list-style-type: none"> • Modificare le impostazioni delle modalità preimpostate nell'OSD menu del colore a seconda dell'applicazione. • Regolare i valori R/G/B sotto Predefinito. Colore nell'OSD menu del colore. • Modificare Input Color Format (Formato colore ingresso) su PC RGB o YPbPr nel menu OSD Color (colore). • Eseguire la diagnostica integrata.
Sovrimpressioni dell'immagine dopo avere lasciato sullo schermo per un periodo prolungato un'immagine statica	Sullo schermo appare una debole sovrimpressioni dell'immagine visualizzata	<ul style="list-style-type: none"> • Usare la funzione Risparmio energetico per spegnere il monitor tutte le volte che non è in uso (fare riferimento a Modalità di risparmio energetico per altre informazioni). • In alternativa, usare uno screensaver dinamico.

Problemi specifici del prodotto

Sintomi specifici	Cosa si verifica	Soluzioni possibili
L'immagine dello schermo è troppo piccola	L'immagine è centrata nello schermo, ma non riempie tutta l'area disponibile	<ul style="list-style-type: none"> • Selezionare l'impostazione Aspect Ratio (Rapporto proporzioni) nell'OSD Display. • Ripristinare il monitor sulle impostazioni predefinite.

Sintomi specifici	Cosa si verifica	Soluzioni possibili
Impossibile regolare il monitor usando i tasti del pannello anteriore	L'OSD non è visualizzato sullo schermo	<ul style="list-style-type: none"> • Spegnere il monitor, scollegare il cavo di alimentazione, ricollegarlo e riaccendere il monitor. • Verificare se il menu OSD è bloccato. Nel caso, tenere premuto il pulsante a fianco del pulsante di alimentazione per 6 secondi per sbloccare (per maggiori informazioni, vedere Blocco).
Nessun segnale di ingresso quando sono premuti i controlli	Nessuna immagine, il LED è di colore bianco	<ul style="list-style-type: none"> • Controllare la sorgente del segnale. Assicurarsi che il computer non sia in modalità di risparmio energetico spostando il mouse o premendo un tasto qualsiasi della tastiera. • Controllare che il cavo segnale sia collegato in modo appropriato. Se necessario, collegare di nuovo il cavo segnale. • Ripristinare il computer o il lettore video.
L'immagine non riempie lo schermo.	L'immagine non riempie la larghezza o l'altezza dello schermo	<ul style="list-style-type: none"> • A causa dei diversi formati video (rapporto proporzioni) dei DVD, il monitor potrebbe non essere in grado di visualizzare le immagini a schermo intero. • Eseguire la diagnostica integrata.
Nessuna immagine quando si utilizza la connessione DP a PC	Schermo nero	<ul style="list-style-type: none"> • Verificare che lo standard DP (DP1.1a o DP1.2) sia quello certificato per la scheda grafica disponibile. Scaricare e installare il driver più recente della scheda grafica. • Alcune schede grafiche DP1.1a non sono in grado di supportare i monitor DP1.2. Accedere al menu OSD, sotto Selezione sorgente in ingresso, tenere premuto DP selezionare il tasto  per 8 secondi per modificare le impostazioni del monitor da DP 1.2 a DP 1.1a.

Problemi specifici di Mobile High-Definition Link (MHL)

Sintomi specifici	Cosa si verifica	Soluzioni possibili
L'interfaccia MHL non funziona	Non è possibile vedere l'immagine del dispositivo MHL mostrata sul monitor	<ul style="list-style-type: none"> • Accertarsi che il cavo MHL e il dispositivo MHL siano certificati MHL. • Verificare che il dispositivo MHL sia acceso. • Verificare che il dispositivo MHL non sia in modalità standby. • Verificare che il collegamento del cavo MHL fisico corrisponda alla sorgente d'ingresso selezionata nel menu OSD: HDMI/MHL. • Attendere 30 secondi dopo il collegamento del cavo MHL in quanto alcuni dispositivi MHL richiedono un tempo di recupero maggiore.

Istruzioni per la sicurezza

Per i display con cornici lucide, l'utente deve prendere in considerazione la posizione del display in quanto la cornice potrebbe causare fastidiosi riflessi dalle superfici circostanti chiare e luminose.

⚠ AVVISIO: L'utilizzo dei controlli, delle regolazioni o delle procedure in modo diverso da quello specificato in questo documento può esporre a scosse elettriche, pericoli elettrici e/o pericoli meccanici.

Per informazioni sulla sicurezza, fare riferimento a Sicurezza, Ambiente e Informazioni sulle normative (SERI).

Comunicazioni FCC (solo USA) ed altre informazioni sulla regolamentazione

Per le comunicazioni FCC ed altre informazioni sulla regolamentazione, consultare il sito sulla regolamentazione all'indirizzo www.dell.com/regulatory_compliance.

Contattare Dell

📄 NOTA: Se non si ha una connessione ad Internet attiva, le informazioni di contatto si possono trovare sulla fattura d'acquisto, sulla bolla d'accompagnamento del prodotto oppure nel catalogo dei prodotti Dell.

Dell fornisce diversi tipi di supporto e di servizi in linea e telefonici. La disponibilità varia in base ai paesi ed ai prodotti, ed alcuni servizi potrebbero non essere disponibili nella propria zona. Per mettersi in contatto con Dell per le vendite.

Per ottenere l'assistenza online per il monitor:

Visitare www.dell.com/support/monitors.

Per contattare Dell per le vendite, il supporto tecnico o per il servizio tecnico:

- 1 Visitare www.dell.com/support.
- 2 Verificare il proprio paese o la zona nel menu a discesa Scelta del Paese/Zona nell'angolo in alto a sinistra della pagina.
- 3 Fare clic su Contattaci vicino al menu a discesa del Paese.
- 4 Selezionare il collegamento al servizio o al supporto appropriato in base alle proprie necessità.
- 5 Scegliere il metodo più comodo con cui mettersi in contatto con Dell.

Impostazione del monitor

Impostazione della risoluzione dello schermo su 1920 x 1080 (al massimo)

Per avere le prestazioni migliori, impostare la risoluzione a 1920 x 1080 pixel eseguendo le istruzioni riportate di seguito:

In Windows Vista, Windows 7, Windows 8 oppure Windows 8.1:

- 1 Solo per Windows 8 oppure Windows 8.1, selezionare il riquadro Desktop per passare al desktop classico.
- 2 Fare clic su Change Screen Resolution (Risoluzione schermo).
- 3 Fare clic sull'elenco a discesa di Risoluzione schermo e selezionare 1920 x 1080.
- 4 Fare clic su OK.

Se non viene segnalata la risoluzione consigliata fra le opzioni, potrebbe essere necessario aggiornare il driver della scheda grafica. Scegliere, tra i seguenti, lo scenario che meglio descrive il sistema PC che si utilizza, ed attenersi alle istruzioni fornite.

In Windows 10:

- 1 Fare clic destro sul desktop e fare clic su **Impostazioni schermo**.
- 2 Fare clic su **Advanced display settings (Impostazioni schermo avanzate)**.
- 3 Fare clic sull'elenco a discesa Resolution (Risoluzione) e selezionare 1920 x 1080.
- 4 Fare clic su **Apply (Applica)**.

Computer Dell

- 1 Andare all'indirizzo www.dell.com/support, inserire l'identificativo e scaricare il driver più aggiornato per la scheda video.
- 2 Dopo aver installato i driver, provare di nuovo ad impostare la risoluzione su 1920 x 1080.

 **NOTA:** Se non si riesce ad impostare la risoluzione su 1920 x 1080, mettersi in contatto con Dell per informazioni su una scheda video che supporti queste risoluzioni.

Computer non -Dell

In Windows Vista, Windows 7, Windows 8 oppure Windows 8.1:

- 1 Solo per Windows 8 oppure Windows 8.1, selezionare il riquadro Desktop per passare al desktop classico.
- 2 Fare clic con il tasto destro sul desktop e selezionare Personalization (Personalizzazione).
- 3 Fare clic su Change Display Settings (Cambia impostazioni schermo).
- 4 Fare clic su Advanced Settings (Impostazioni avanzate).
- 5 Identificare il fornitore del controller video dalla descrizione nella parte superiore della finestra (ad esempio, NVIDIA, ATI, Intel, ecc.).
- 6 Fare riferimento al sito del fornitore della scheda video per il driver aggiornato (ad esempio, <http://www.ATI.com> O <http://www.NVIDIA.com>).
- 7 Dopo avere installato i driver per la scheda video, provare ad impostare di nuovo la risoluzione su 1920 x 1080.

In Windows 10:

- 1 Fare clic destro sul desktop e fare clic su **Impostazioni schermo**.
- 2 Fare clic su **Advanced display settings (Impostazioni schermo avanzate)**.
- 3 Fare clic su **Display adapter properties (Proprietà scheda video)**.
- 4 Identificare il fornitore del controller video dalla descrizione nella parte superiore della finestra (ad esempio, NVIDIA, ATI, Intel, ecc.).
- 5 Fare riferimento al sito del fornitore della scheda video per il driver aggiornato (ad esempio, <http://www.ATI.com> O <http://www.NVIDIA.com>).
- 6 Dopo avere installato i driver per la scheda video, provare ad impostare di nuovo la risoluzione su 1920 x 1080.

 **NOTA:** Se non è possibile impostare la risoluzione consigliata, contattare il produttore del computer o prendere in esame la possibilità di acquistare un adattatore grafico in grado di supportare la risoluzione video.

Linee guida per la manutenzione

Pulizia del monitor

 **AVVISO:** Prima di pulire monitor, scollegare il cavo di alimentazione del monitor dalla presa elettrica.

 **ATTENZIONE:** Leggere ed attenersi alle [Istruzioni per la sicurezza](#) prima di pulire il monitor.

Per una maggiore praticità, attenersi alle istruzioni del seguente elenco quando si disimballa, pulisce o si maneggia il monitor:

- Per pulire lo schermo antistatico, inumidire leggermente un panno morbido e pulito. Se possibile, usare panni appositi o soluzioni adatte per la pulizia degli schermi con rivestimento antistatico. Non usare benzene, solventi, ammoniacca, detergenti abrasivi o aria compressa.
- Usare un panno leggermente inumidito con acqua calda per pulire il monitor. Evitare di usare qualsiasi tipo di detergente, poiché alcuni detergenti lasciano una patina lattiginosa sul monitor.
- Se si nota della polvere bianca sul monitor, quando lo si disimballa, pulirla con un panno.
- Maneggiare il monitor con cura perché i monitor di colore scuro sono più delicati di quelli di colore chiaro e si possono graffiare mostrando segni bianchi.
- Per mantenere la migliore qualità di immagine del monitor, utilizzare uno screensaver dinamico e spegnere il monitor quando non è in uso.